

Godox X2T-N

Český manuál

Předmluva

Děkujeme za zakoupení této bezdrátové spouště blesku X2T-N.

Tato bezdrátová spoušť blesku je vhodná pro použití fotoaparátů Nikon k ovládní blesků Godox se systémem X, např. blesků fotoaparátu, venkovních blesků a studiových blesků. Lze jím také ovládat originální blesky Nikon speedlite s koordinací přijímače X1R-N. Díky vícekanálovému spouštění, stabilnímu přenosu signálu a citlivé reakci poskytuje fotografům bezkonkurenční flexibilitu a kontrolu nad jejich nastavením. Spoušť blesku platí pro fotoaparáty Nikon řady sáněk a také pro fotoaparáty, které mají synchronizační patici PC.

S bezdrátovou spouští blesku X2T-N je k dispozici vysokorychlostní synchronizace pro většinu blesků fotoaparátů na trhu, které podporují i-TTL. Maximální rychlost synchronizace blesku je až 1/8000 s*.

*: 1/8000 s je možné dosáhnout, pokud má fotoaparát maximální rychlost závěrky 1/8000 s.

Varování

- Tento výrobek udržujte vždy v suchu. Nepoužívejte jej za deště nebo ve vlhkém prostředí.
- Nerozebírejte jej. V případě nutnosti opravy musí být tento výrobek zaslán do autorizovaného servisního střediska.
- Uchovávejte mimo dosah dětí.
- Nepoužívejte zábleskovou jednotku v přítomnosti hořlavého plynu. Za určitých okolností věnujte pozornost příslušným upozorněním.
- Výrobek nenechávejte ani neskladujte, pokud okolní teplota přesáhne 50 °C.
- V případě poruchy okamžitě vypněte spoušť blesku.
- Při manipulaci s bateriemi dodržujte bezpečnostní opatření.
 - Používejte pouze baterie uvedené v této příručce. Nepoužívejte současně staré a nové baterie nebo baterie různých typů.
 - Přečtěte si všechna varování a pokyny výrobce a dodržujte je.
 - Baterie nelze zkratovat ani rozebírat.
 - Nevkládejte baterie do ohně ani na ně nepůsobte přímým teplem.
 - Nepokoušejte se vkládat baterie obráceně.
 - Baterie jsou při úplném vybití náchylné k vytečení. Aby nedošlo k poškození výrobku, nezapomeňte baterie vyjmout, pokud výrobek delší dobu nepoužíváte nebo pokud se baterie vybíjejí.
 - Pokud se kapalina z baterií dostane do kontaktu s pokožkou nebo oděvem, okamžitě ji opláchněte čistou vodou.

Názvy částí

Tělo

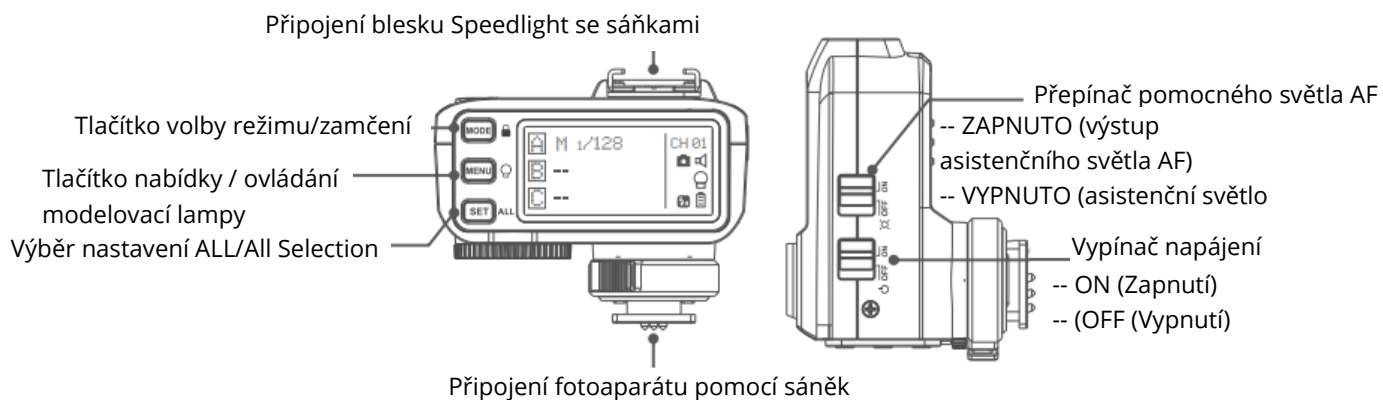

Poznámka: Všechna tlačítka jsou podsvícená, což je vhodné pro použití v tmavém prostředí.

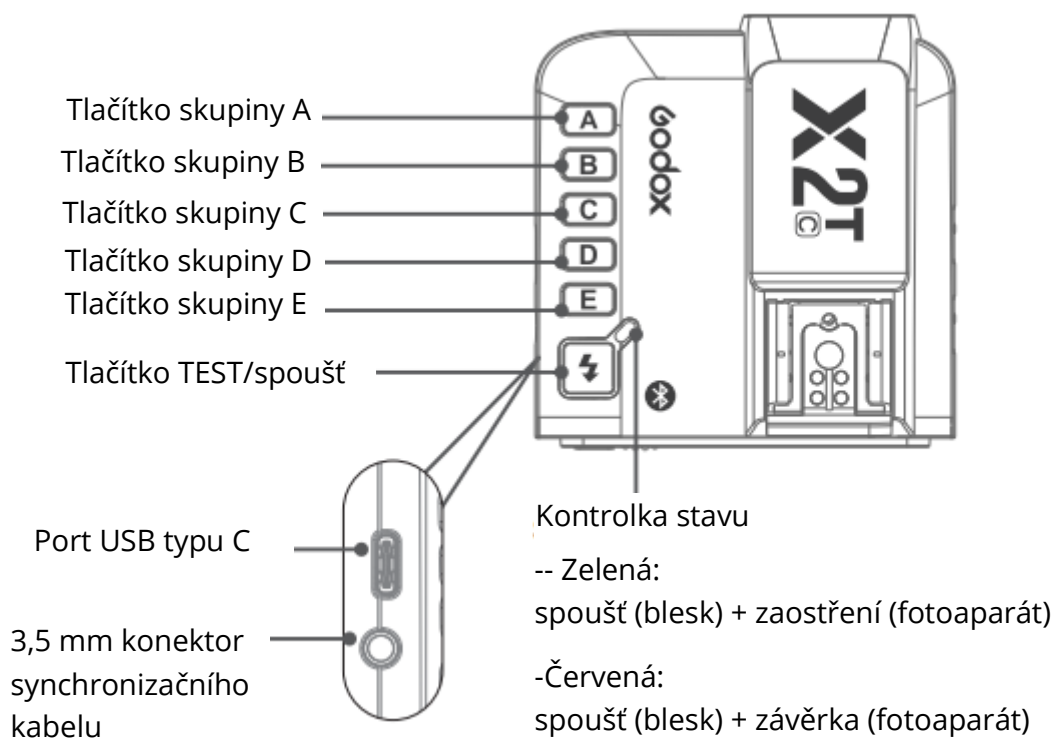

Pomocná lampička AF Příhrádka na baterie

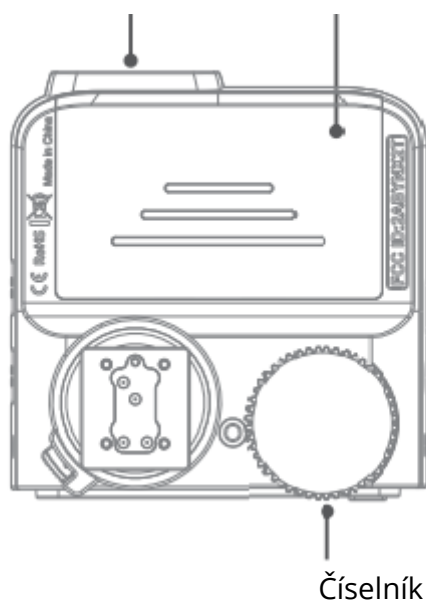

LCD panel

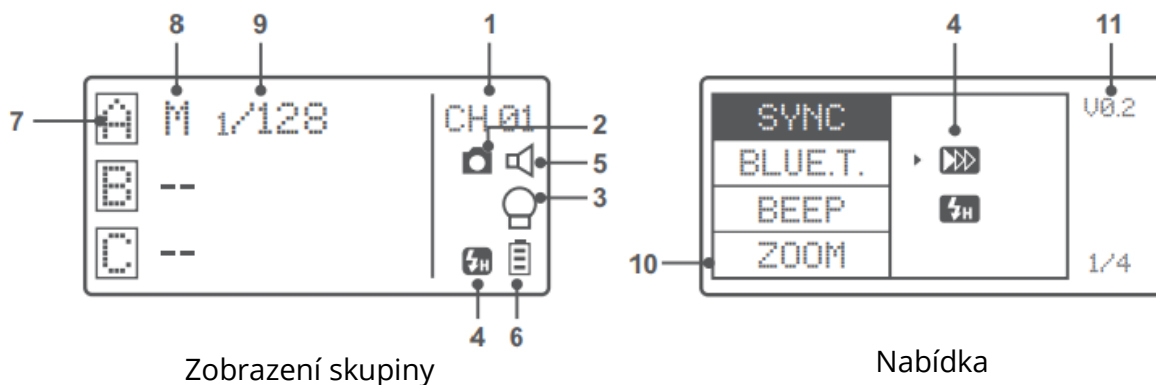

1. Kanál (32)
2. Připojení kamery
3. Hlavní ovládací prvek modelovací lampy
4. Vysokorychlostní synchronizace / synchronizace zadních uzávěrek
5. Zvuk
6. Indikace stavu nabití baterie
7. Skupina
8. Režim
9. Výkon
10. Hodnota ZOOM
11. Verze

Baterie

Doporučuje se používat alkalické baterie AA.

Instalace baterie

Jak je znázorněno na obrázku, odsuňte víko přihrádky na baterie na spoušti blesku a vložte do něj dvě samostatné baterie AA.

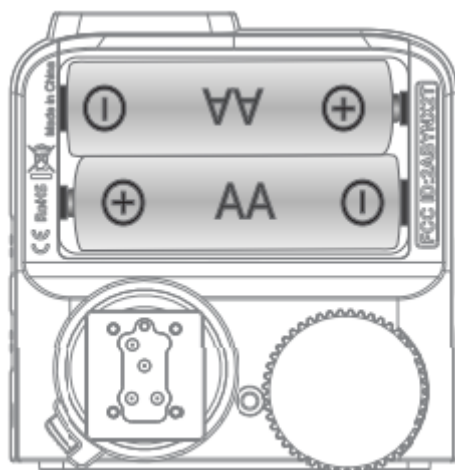

Indikace baterie

Zkontrolujte stav nabití baterie na LCD panelu, abyste zjistili zbývající stav nabití baterie během používání.

| Indikace stavu nabití baterie | Význam |
|-------------------------------|--|
| 3 mřížky | Plná |
| 2 mřížky | Střední |
| 1 mřížka | Nízká |
| Prázdná mřížka | Slabá baterie, prosím, dobijte ji |
| Blikající | <2,5 V Úroveň nabití baterií se okamžitě vyčerpá (vyměňte prosím nové baterie, protože nízká úroveň nabití vede k tomu, že v případě dlouhé vzdálenosti blesk nefunguje nebo chybí). |

Indikace baterií se vztahuje pouze na alkalické baterie AA. Vzhledem k tomu, že napětí Ni-MH baterií bývá nízké, neodkazujte na tuto tabulku.

Nastavení spouště blesku

Vypínač napájení

Posuňte vypínač do polohy ON, zařízení je zapnuté a kontrolka stavu se nezobrazí.

Poznámka: Abyste zabránili spotřebě energie, vypněte vysílač, pokud jej nepoužíváte.

Automatický přechod do úsporného režimu

- Systém automaticky přejde do pohotovostního režimu, pokud přestanete vysílač používat déle než 60 sekund. A zobrazení na LCD panelu nyní zmizí.
- Stisknutím libovolného tlačítka se probudíte. Pokud je spoušť blesku připevněna k horké patici fotoaparátu Nikon, může systém probudit také poloviční stisknutí spouště fotoaparátu.

Poznámka: Pokud nechcete přejít do úsporného režimu, stiskněte tlačítko <MENU> pro vstup do vlastního nastavení C.Fn a nastavte STBY na OFF.

Přepínač napájení pomocného světla AF

Posuňte přepínač pomocných světel AF do polohy ON a osvětlení AF bude moci vystupovat. Když fotoaparát nemůže zaostřit, pomocné světlo AF se zapne, když fotoaparát může zaostřit, pomocné světlo AF se vypne.

Nastavení kanálu

- Krátce stiskněte tlačítko <MENU> a zvolte CH pro nastavení hodnoty kanálu.
- Otáčením voliče vyberte příslušný kanál. Hodnota kanálu se potvrdí po opuštění nabídky.
- Tento zábleskový spouštěč obsahuje 32 kanálů, které lze měnit od 1 do 32. Před použitím nastavte vysílač a přijímač na stejný kanál.

Nastavení bezdrátového ID

Změňte bezdrátové kanály a bezdrátové ID, aby nedocházelo k rušení, protože je lze spustit pouze po nastavení stejných bezdrátových ID a kanálů hlavní a podřízené jednotky.

Stisknutím tlačítka <MENU> zadejte ID C.Fn. Stisknutím tlačítka <SET> zvolte vypnutí výbuchu kanálu OFF a vyberte libovolné číslo od 01 do 99.

Poznámka: Lze ji použít pouze tehdy, když podřízené jednotky mají funkce nastavení bezdrátového ID. Pokud je nemají, nastavte ID na OFF.

Nastavení režimu

- Po stisknutí tlačítka skupiny pro výběr jedné skupiny stiskněte tlačítko <MODE> a všechny režimy aktuální skupiny se změní v pořadí TTL/M/--.

Poznámka: Pouze skupinu A/B/C lze nastavit na režim TTL, ostatní dvě skupiny lze nastavit pouze na režim M/--.

- V normální situaci přepnete stisknutím tlačítka <MODE> režim více skupin do režimu MULTI. Stisknutím tlačítka pro výběr skupiny a následným stisknutím tlačítka <MODE> můžete nastavit režim MULTI na ON nebo OFF.

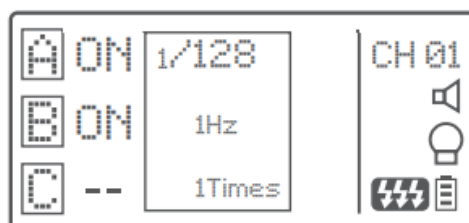
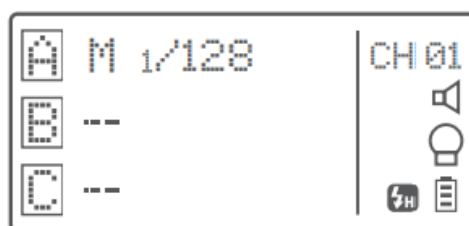

Nastavení výstupní hodnoty

V režimu M:

- Stisknutím tlačítka skupiny vyberte skupinu, otočte voličem výběru a hodnota výstupního výkonu se změní z Min na 1/1 v krocích po 0,3 stupně. Stisknutím tlačítka <SET> nastavení potvrďte.
- Stisknutím tlačítka <ALL> vyberte hodnotu výkonu všech skupin, otočte voličem výběru a hodnota výkonu všech skupin se změní z Min na 1/1 v krocích po 0,3 stopách. Opětovným stisknutím tlačítka <ALL> nastavení potvrďte.

Poznámka: Min. označuje minimální hodnotu, kterou lze nastavit v režimu M nebo Multi. Minimální hodnotu lze nastavit na 1/128 0,3, 1/256 0,3, 1/128/ 0,1, 1/256 0,1 3,0(0,1) a 2,0(0,1) podle C.Fn-Min. U většiny blesků fotoaparátů je minimální výstupní hodnota 1/128 a nelze ji nastavit na 1/256. Hodnota se však může změnit na 1/256 při použití v kombinaci se silnými výkonovými blesky Godox, např. AD600 atd.

Nastavení kompenzace expozice blesku

V režimu TTL:

Stisknutím tlačítka skupiny vyberte skupinu, otočte voličem výběru a hodnota FEC se změní v rozsahu -3~3 v krocích po 0,3 stupně. Stisknutím tlačítka <SET> nastavení potvrďte.

Nastavení více blesků (výstupní hodnota, časy a frekvence)

- V režimu multiblesku (ikony TTL a M se nezobrazují).
- Na třech řádcích jsou samostatně zobrazeny hodnoty výkonu, Hz (frekvence záblesků) a Times (časy záblesků).
- Stiskněte tlačítko <SET> a otáčením voliče Select Dial změňte hodnotu výstupního výkonu z Min. na 1/4 v celých stupních.
- Znovu stiskněte tlačítko <SET> a zvolte Hz pro změnu frekvence záblesků. Otáčením voliče výběru změňte nastavenou hodnotu.
- Znovu stiskněte tlačítko <SET> a vyberte možnost Times pro změnu časů záblesků. Otáčením výběrového voliče změňte nastavenou hodnotu.
- Dokud nejsou všechny částky nastaveny. Nebo během nastavování jakékoli hodnoty krátkým stisknutím tlačítka <SET> ukončete stav nastavení.
- V podnabídce nastavení multiblesku se krátkým stisknutím tlačítka <MODE> vrátíte do hlavní nabídky, když neblíká žádná hodnota.

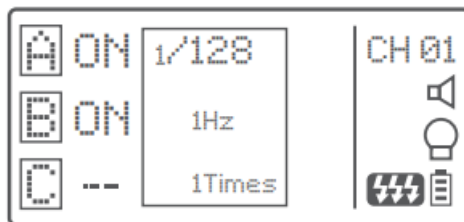

Poznámka: Vzhledem k tomu, že časy záblesků jsou omezeny výstupní hodnotou záblesku a frekvencí záblesků, nemohou časy záblesků překročit horní hodnotu povolenou systémem. Časy přenášené na konec přijímače jsou skutečným časem záblesku, který souvisí také s nastavením závěrky fotoaparátu.

Nastavení spouště blesku

Nastavení modelovací lampy

Dlouhým stisknutím tlačítka <MENU> na 2 sekundy ovládáte zapnutí/vypnutí modelovací lampy.



Nastavení hodnoty ZOOM

Krátkým stisknutím tlačítka <MENU> vstoupíte do nabídky ZOOM. Krátce stiskněte tlačítko <SET> a otáčejte voličem výběru, hodnota ZOOM se změní z AUTO/24 na 200. Zvolte požadovanou hodnotu a vraťte se do hlavní nabídky.

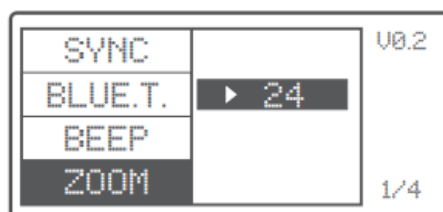
Poznámka: ZOOM blesku by měl být před reakcí nastaven na režim Auto (A).



Nastavení synchronizace závěrky

-  Vysokorychlostní synchronizace: Krátkým stisknutím tlačítka <MENU> vstoupíte do nabídky SYNC. Vyberte ikonu vysokorychlostní synchronizace a na panelu LCD se zobrazí  .
- Synchronizace s druhou oponou: Krátce stiskněte tlačítko <4> na fotoaparátu Nikon a otáčejte hlavním příkazovým voličem, dokud se na panelu nezobrazí  . Poté nastavte závěrku fotoaparátu.

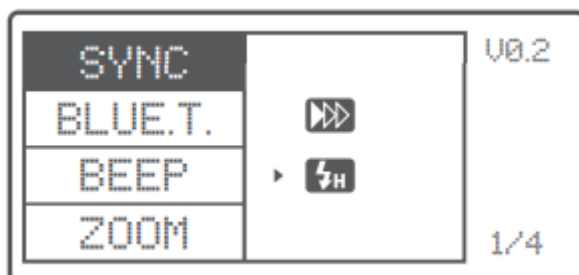

Nastavení Bzučáku

Stisknutím tlačítka <MENU> zadejte C.Fn BEEP a stiskněte tlačítko <SET>. Zvolte ON pro zapnutí BEEP, zatímco OFF pro jeho vypnutí. Opětovným stisknutím tlačítka <MENU> se vrátíte do hlavní nabídky.

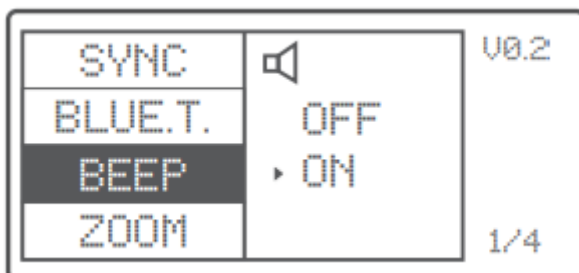

Nastavení synchronizační zásuvky

- Stisknutím tlačítka <MENU> zadejte C.Fn SYNC a stisknutím tlačítka <SET> vyberte IN nebo OUT. Opětovným stisknutím tlačítka <MENU> se vrátíte do hlavní nabídky.
 - Pokud zvolíte možnost IN, tato synchronizační patice umožní X2T-N spouštět blesk.
 - Při volbě OUT bude tato synchronizační zásuvka vysílat spouštěcí signály pro spuštění jiného dálkového ovládání a blesku.

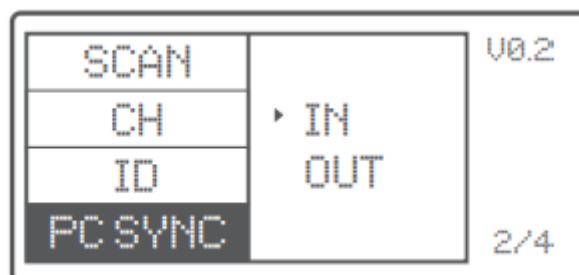

Nastavení funkce SHOOT

Stisknutím tlačítka <MENU> vstupte do režimu C.Fn SHOOT. Stisknutím tlačítka <SET> zvolte jednorázové nebo vícenásobné snímání a opětovným stisknutím tlačítka <MENU> se vraťte do hlavní nabídky.

Jednorázový záběr: Při fotografování zvolte možnost one-shoot. V režimu M a Multi vysílá hlavní jednotka pouze spouštěcí signál do podřízené jednotky, což je vhodné pro fotografování jednou osobou kvůli výhodě úspory energie.

Více záběrů: Při fotografování zvolte možnost multi-shoots a hlavní jednotka bude posílat parametry a spouštěcí signály podřízené jednotce, což je vhodné pro fotografování více osob. Tato funkce však rychle spotřebovává energii.

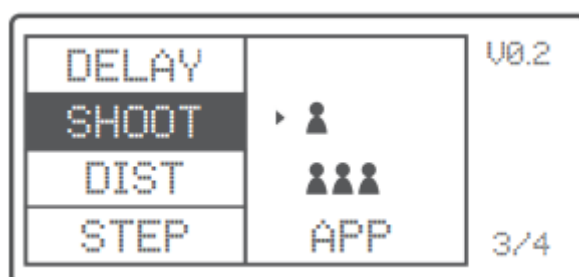

APP: Pouze při fotografování (ovládání parametrů blesku pomocí aplikace pro chytré telefony).



C.Fn: Nastavení vlastních funkcí

V následující tabulce jsou uvedeny dostupné a nedostupné vlastní funkce tohoto blesku.

| Vlastní funkce | Funkce | Nastavení značek | Nastavení a popis |
|----------------|-----------------------------------|------------------|---|
| SYNC | Nastavení synchronizace závěrky | | Přední závěs |
| | | | Vysoká rychlost |
| BLUE.T. | Nastavení stavu Bluetooth | OFF | Vypnuto |
| | | NA | Na adrese |
| BEEP | Pípání | NA | Na adrese |
| | | OFF | Vypnuto |
| ZOOM | Nastavení ZOOM | 24 | AUTO/24-200 |
| SCAN | Skenování volného kanálu | OFF | Vypnuto |
| | | START | Začněte hledat náhradní kanál |
| CH | Bezdrátové připojení | 01 | 01-32 |
| ID | Nastavení kanálu Bezdrátové ID | OFF | Vypnuto |
| | | 01-99 | Zvolte libovolné číslo z 01-99 (stará verze bliká, tuto funkci nelze dočasně použít). |
| PC SYNC | | IN | Spuštění X2T-C pro odpálení blesku |

| | | | |
|---------|---|--------------------|--|
| | Zásuvka synchronizačního kabelu | OUT | Výstupní signál pro spuštění jiného dálkového ovládání a blesku |
| DELAY | Nastavení zpoždění | OFF | Vypnuto |
| | | 0,1 ms-9,9 ms | Nastavení zpoždění odpalu při vysokorychlostní synchronizaci |
| SHOOT |  | Jednorázový záběr | Spouštěcí signály v režimu M a Multi vysíláte pouze při fotografování. |
| |  | Celoplošná střelba | Odesílání parametrů a spouštěcího signálu při fotografování (vhodné pro fotografování více osob) |
| | APP | APP | Vysílání spouštěcího signálu pouze při fotografování (ovládání parametrů blesku pomocí aplikace pro chytré telefony) |
| DIST | Spouštěcí vzdálenost | 0-30 m | Spouštění 0-30 m |
| | | 1-100 m | Spouštění na vzdálenost 1-100 m |
| KROK | Hodnota výstupního výkonu | 1/128(0.3) | Minimální výstup je 1/128 (změna v kroku 0,3). |
| | | 1/256(0.3) | Minimální výkon je 1/256 (změna v kroku 0,3) |
| | | 1/128(0.1) | Minimální výstup je 1/128 (změna po 0,1 kroku). |
| | | 1/256(0.1) | Minimální výkon je 1/256 (změna v kroku 0,1) |
| | | 3.0(0.1) | Minimální výkon je 3,0 (změna v kroku 0,1) |
| | | 2.0(0.1) | Minimální výstup je 2,0 (změna po 0,1 kroku) |
| SKUPINA | Skupina | 5 (A-E) | 5 skupin (A/B/C/D/E) |
| | | 3 (A-C) | 3 skupiny (A/B/C) |
| STBY | Spánek | 60 s | 60 sekund |
| | | 30 min | 30 minut |
| | | 60 min | 60 minut |
| | | OFF | -- |
| LIGHT | Doba podsvícení | 12s ec | Automatické vypnutí za 12 sekund |
| | | OFF | Vždy vypnuto |
| | | NA | Vždy svítí |
| LCD | Kontrastní poměr panelu LCD | -3-+3 | Kontrastní poměr lze nastavit jako integrální číslo od -3 do +3. |

Použití spouště blesku

Osazení bezdrátové spouště blesku fotoaparátu

Vezměme si jako příklad TT685N:

- Vypněte fotoaparát a nasadte vysílač na sáňky fotoaparátu. Poté zapněte spoušť blesku a fotoaparát.

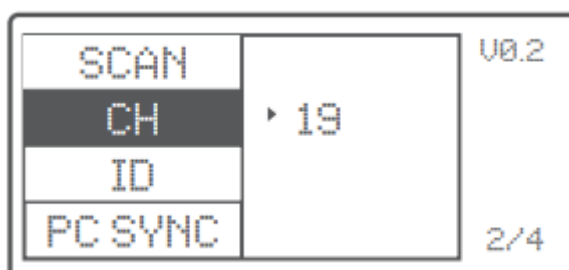

- Krátkým stisknutím tlačítka <MENU> nastavíte kanál, skupinu, režim a parametry (viz obsah kapitoly "Nastavení spouště blesku").
- Zapněte blesk fotoaparátu, stiskněte tlačítko nastavení bezdrátového připojení <(())> a na panelu LCD se zobrazí ikona bezdrátového připojení <(())> a ikona podřízené jednotky <SLAVE>. Stisknutím tlačítka <CH> nastavte stejný kanál na spoušť blesku a stisknutím tlačítka <Gr> nastavte stejnou skupinu na spoušť blesku. (Poznámka: při nastavování blesků jiných modelů fotoaparátů se řiďte příslušným návodem k použití).
- Stiskněte spoušť fotoaparátu a stavová kontrolka spouště blesku se synchronně rozsvítí červeně.



Jako bezdrátová venkovní spoušť blesku

Vezměme si jako příklad AD600B.

- Vypněte fotoaparát a nasadte vysílač na sáňky fotoaparátu. Poté zapněte spoušť blesku a fotoaparát.
- Krátkým stisknutím tlačítka <MENU> nastavíte kanál, skupinu, režim a parametr (odkazuje na obsah kapitoly "Nastavení spouště blesku").
- Zapněte venkovní blesk a stiskněte tlačítko nastavení bezdrátového připojení <↔> a na panelu LCD se zobrazí ikona bezdrátového připojení <Ⓜ>. Dlouhým stisknutím tlačítka <GR/CH> nastavte stejný kanál na spoušť blesku a krátkým stisknutím tlačítka <GR/CH> nastavte stejnou skupinu na spoušť blesku (Poznámka: při nastavování venkovních blesků jiných modelů nahlédněte do příslušného návodu k použití).
- Stiskněte spoušť fotoaparátu a stavová kontrolka spouště blesku se synchronně rozsvítí červeně.

Jako bezdrátová originální spoušť blesku

Použití připojení rychlého blesku se sáňkami ke spoušti

- Připojte rychlý blesk Nikon na přípojku sáňek blesku. Pro běžné použití lze rychlý blesk Nikon nastavit pouze do režimu i-TTL/M/RPT.

Poznámka: parametry rychlého světla na sáňky Speedlight Connection nelze nastavit pomocí blesku fotoaparátu.

Vezměme si jako příklad SB910:

- Vypněte fotoaparát a nasadte vysílač na sáňky fotoaparátu. Poté zapněte spoušť blesku a fotoaparát.
- Krátkým stisknutím tlačítka <MENU> nastavíte kanál, skupinu, režim a parametry (viz obsah kapitoly "Nastavení spouště blesku").
- Připojte originální blesk k přijímači X1R-N. Stisknutím tlačítka <CH> na přijímači nastavte stejný kanál na spoušť blesku a stisknutím tlačítka <Gr> nastavte stejnou skupinu na spoušť blesku (Poznámka: při nastavování originálních blesků fotoaparátu se řiďte příslušným návodem k použití).
- Stiskněte spoušť fotoaparátu pro spuštění. Stavová kontrolka blesku fotoaparátu i spouště blesku se synchronně rozsvítí červeně.

Poznámka: Blesk Nikon speedlight musí být vždy nastaven na automatický režim i-TTL bez ohledu na režim spouštění blesku.



Jako bezdrátová studiová spoušť blesku

Vezměme si jako příklad GS400II:

- Vypněte fotoaparát a nasadte vysílač na sáňky fotoaparátu. Poté zapněte spoušť blesku a fotoaparát.
- Krátkým stisknutím tlačítka <MENU> nastavíte kanál, skupinu, režim a parametry (viz obsah kapitoly "Nastavení spouště blesku").
- Připojte studiový blesk ke zdroji napájení a zapněte jej. Synchronně stiskněte tlačítka <GR/CH> a tlačítka <S1/S2> a na panelu LCD se zobrazí ikona bezdrátového připojení <(())>. Dlouhým stisknutím tlačítka <GR/CH> nastavte stejný kanál na spoušť blesku a krátkým stisknutím tlačítka <GR/CH> nastavte stejnou skupinu na spoušť blesku. (Poznámka: při nastavování studiových blesků jiných modelů se řiďte příslušným návodem k použití).
- Stiskněte spoušť fotoaparátu pro spuštění. Stavová kontrolka blesku fotoaparátu i spouště blesku se synchronně rozsvítí červeně.

Poznámka: Vzhledem k tomu, že minimální výstupní hodnota studiového blesku je 1/32, měla by být výstupní hodnota spouště blesku nastavena na hodnotu 1/32 nebo vyšší. Protože studiové blesky nemají TTL a stroboskopické funkce, měla by být spoušť blesku při spuštění nastavena na režim M.

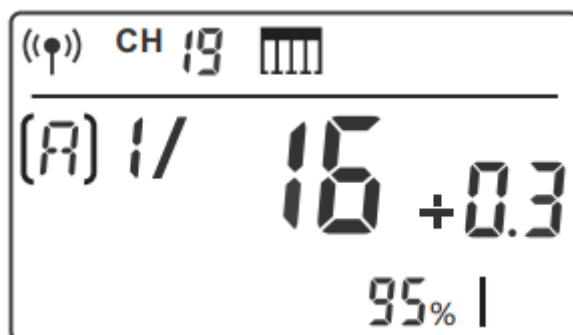

Jako bezdrátová spoušť spouště

Způsob ovládání:

- Vypněte fotoaparát. Vezměte kabel dálkového ovládání fotoaparátu a jeden konec zasuněte do zásuvky spouště fotoaparátu a druhý konec do portu spouště fotoaparátu X1R-N a připojte jej. Zapněte fotoaparát a přijímač.
- Krátkým stisknutím tlačítka <MENU> nastavíte kanál, skupinu, režim a parametry, které se vztahují k obsahu kapitoly "Nastavení spouště blesku").
- Stisknutím tlačítka <CH> na přijímači nastavte stejný kanál na spoušť blesku a stisknutím tlačítka <Gr> nastavte stejnou skupinu na spoušť blesku.
- Stisknutím tlačítka <⚡> do poloviny zaostříte a úplným stisknutím tlačítka <TEST> pořídíte snímek. Uvolněte tlačítko, dokud se stavová kontrolka nezmění na červenou.



Jako spoušť blesku s 3,5mm konektorem pro synchronizační kabel

Způsob ovládání:

- Způsob připojení je uveden v části "Jako bezdrátová studiová spoušť blesku" a "Jako bezdrátová spoušť závěrky".
- Nastavte konektor synchronizačního kabelu na konci vysílače jako výstupní port. Obsluha: Stisknutím tlačítka <MENU> na konci vysílače vstupte do nastavení C.Fn. Poté nastavte PC SYNC na režim OUT.
- Stiskněte normálně spoušť a blesky budou řízeny signálem z konektoru synchronizačního kabelu.



Připojení k chytrému telefonu přes Bluetooth

Použití metody:

- Krátkým stisknutím tlačítka <MENU> zadejte BLUE.T. a otevřete Bluetooth. ID Bluetooth se zobrazí pod položkou ON.
- Vyhledejte "Godox Photo" v obchodě s aplikacemi pro iPhone a stáhněte si aplikaci. Nebo si APP nainstalujte naskenováním QR kódu pomocí chytrého telefonu.
- Otevřete aplikaci a vyberte možnost .
- Připojte vysílač k odpovídající Bluetooth ID a zadejte heslo, aby odpovídalo (počáteční heslo id "000000").

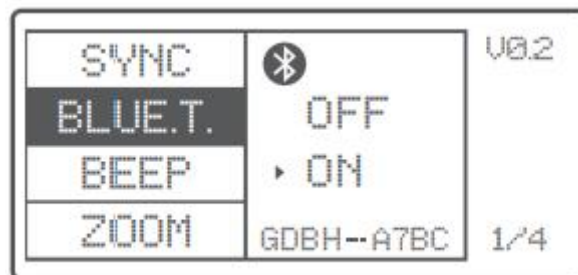

"GodoxPhoto"

- Vraťte se do hlavního rozhraní aplikace.
- Po spuštění funkce Bluetooth se na panelu vysílače zobrazí ikona Bluetooth.
- Nastavte kanály podřízeného blesku a vysílače na stejnou hodnotu a parametry, např. režim podřízeného blesku, hodnotu výkonu, modelovací lampu a zvukový signál, lze ovládat v aplikaci APP chytrého telefonu.
- Po nastavení všech parametrů použijte k fotografování APP chytrého telefonu.

Poznámka: Po úspěšném připojení spouště blesku a aplikace pro chytrý telefon lze nastavit automatický režim spánku spouště blesku na 30 min.



Kompatibilní modely smartphonů

Tuto poušť blesku lze použít na následujících modelech smartphonů:

iPhone 6S iPhone 6S Plus iPhone 7 Plus iPhone 7 iPhone 8 Plus

iPhone 8 iPhone 6 Plus iPhone 6 iPhone X

HUAWEI P9 HUAWEI P10 HUAWEI P10 Plus HUAWEI Mate 9 Pro

HUAWEI Mate 9 HUAWEI Mate 10 Pro HUAWEI Mate 10

HUAWEI P20 HUAWEI P20 Pro

Samsung galaxy S8 Samsung galaxy Note8 Samsung galaxy S9

















- V této tabulce jsou uvedeny pouze testované modely smartphonů, nikoli všechny smartphony. Pro kompatibilitu s jinými modely Smartphone se doporučuje provést autotest.
- Práva na úpravu této tabulky zůstávají zachována.

Kompatibilní modely blesků

| Vysílač | Přijímač | Blesk | Poznámka |
|----------|-----------|--|--|
| X2T-N | -- | Řada AD600/Řada AD400/Řada AD360II Řada AD200/V860II Řada V/850II V350N/TT685 Řada/TT600/TT350N Řada QuickerII/QTII/Řada SK II Řada DP II/GSII | |
| | X1R-N | SB910/SB800/SB5000/SB900V860N | Vzhledem k tomu, že na trhu je mnoho blesků, které jsou kompatibilní s rychlým bleskem Nikon, netestujeme jeden po druhém. |
| | XTR-16 | AD360/AR400 | Blesk s bezdrátovým portem USB Godox |
| | | Série Quicker/SK/DPGT/GS/Série Smart flash | |
| XTR-16 S | V860NV850 | | |

Poznámka: Rozsah podpůrných funkcí: funkce, které vlastní X2T-N i flash.

Vztah bezdrátového systému XT a bezdrátového systému X2:

| | | | | | | | | |
|------------------------------|---|---|---|---|---|---|---|---|
| XT-16 (přepínač kódů) |  |  |  |  |  |  |  |  |
| X2 (Obrazovka a displeje) | CH01 | CH02 | CH03 | CH04 | CH05 | CH06 | CH07 | CH08 |
| XT-16 (přepínač kódů) |  |  |  |  |  |  |  |  |
| X2 (obrazovka displeje) | CH09 | CH10 | CH11 | CH12 | CH13 | CH14 | CH15 | CH16 |

Kompatibilní modely fotoaparátů

Tuto spoušť blesku lze použít na následujících modelech fotoaparátů řady Nikon:

| | | | | | | | |
|-------|-------|-------|-------|-------|-------|-------|-------|
| D5 | D4S | Df | D4 | D850 | D500 | D810A | |
| D750 | D810 | D610 | D600 | D800 | D800E | D700 | D300S |
| D300 | D7500 | D7200 | D7100 | D7000 | D5600 | D5500 | |
| D5300 | D5200 | D5100 | D5000 | D3400 | D3300 | D3200 | |
| D3100 | D3000 | D90 | D200 | D100 | D80 | Z7 | |

- V této tabulce jsou uvedeny pouze testované modely fotoaparátů, nikoli všechny fotoaparáty řady Nikon. Pro kompatibilitu ostatních modelů fotoaparátů se doporučuje provést autotest.
- Právo na úpravu této tabulky zůstává zachováno.

Technická data

| | |
|--|---|
| Model | X2T-N |
| Kompatibilní fotoaparáty | Fotoaparáty Nikon (automatický blesk i-TTL) Podpora pro fotoaparáty se synchronizační zásuvkou PC |
| Kompatibilní smartphone (synchronizace blesku v režimu M) | iPhone, Huawei, Samsung (podrobnosti viz kompatibilní modely smartphonů) |
| Napájení | 2* baterie AA |

Řízení expozice s bleskem

| | |
|------------------------------|-------|
| Automatický blesk TTL | i-TTL |
| Manuální blesk | Ano |
| Stroboskopický blesk | Ano |

Funkce

| | |
|---------------------------------------|--|
| Vysokorychlostní synchronizace | Ano |
| Kompenzace zábleskové expozice | Ano, ± 3 stupně v krocích po 1/3 stupně |
| Zámek expozice blesku | Ano |
| Asistence při zaostřování | Ano |
| Modelovací lampa | Ano |
| Pípání | Ano |
| Bezdrátová závěrka | Ovládání zvukového signálu pomocí spouště blesku. Konec přijímače může ovládat fotografování pomocí 3,5mm konektoru synchronizačního kabelu. |
| Nastavení ZOOM | Nastavení hodnoty ZOOM pomocí vysílače |
| Aktualizace firmwaru | Upgrade přes port USB typu C |
| Funkce paměti | Nastavení se uloží 2 sekundy po poslední operaci a obnoví se po restartu. |

Bezdrátový blesk

| | |
|---------------------------------------|---------|
| Dosah přenosu (přibližně) | 0-100 m |
| Vestavěné bezdrátové připojení | 2.4G |
| Režim modulace | MSK |
| Kanál | 32 |
| Bezdrátové ID | 01-99 |
| Skupina | 5 |

Další

| | |
|--|--|
| Zobrazit | Velký panel LCD, podsvícení zapnuto nebo vypnuto |
| Rozměry/hmotnost | 72x70x58 mm/90 g |
| Frekvenční rozsah bezdrátového připojení 2.G | 2413,0 MHz-2463,5 MHz |
| Max. Vysílací výkon bezdrátového připojení 2.4G | 5 dbm |

Obnovení továrního nastavení

Podržetím tlačítka MODE a zapnutím spouště blesku se obnoví tovární nastavení všech parametrů.

Aktualizace firmwaru

Tento flash tigger podporuje aktualizaci firmwaru prostřednictvím portu Type-CUSB. Aktualizované informace budou zveřejněny na našich oficiálních webových stránkách.



- Připojovací vedení USB není součástí tohoto produktu. Vzhledem k tomu, že port USB je zásuvka USB typu C, použijte připojovací vedení USB typu C.
- Vzhledem k tomu, že aktualizace firmwaru vyžaduje podporu softwaru Godox G3, stáhněte si a nainstalujte před aktualizací software pro aktualizaci firmwaru "Godox G3". Poté vyberte příslušný soubor firmwaru.

Pozor

- Nelze spustit blesk ani závěrku fotoaparátu. Zkontrolujte, zda jsou správně nainstalovány baterie a zda je zapnutý vypínač napájení. Zkontrolujte, zda jsou vysílač a přijímač nastaveny na stejný kanál, zda jsou dobře připojeny sáňky nebo propojovací kabel, případně zda jsou spouštěče blesku nastaveny na správný režim.
- Fotoaparát snímá, ale nezaostřuje. Zkontrolujte, zda je režim ostření fotoaparátu nebo objektivu nastaven na MF. Pokud ano, nastavte jej na AF.
- Rušení signálu nebo rušení střelby. Změňte na zařízení jiný kanál.
- Omezená provozní vzdálenost nebo chybějící blesk. Zkontrolujte, zda nejsou vybité baterie. Pokud ano, vyměňte je.

Důvod a řešení nespuštění v bezdrátovém systému Godox 2.4G

Rušení signálem 2.4G ve vnějším prostředí (např. bezdrátová základnová stanice, 2.4G Wi-Fi router, Bluetooth atd.)

- Nastavení kanálu CH na spoušti blesku (přidejte 10+ kanálů) a použijte kanál, který není rušen. Nebo vypněte ostatní zařízení 2.4G při práci.

Ujistěte se, že blesk dokončil recyklaci nebo dohnal rychlost sériového snímání (indikátor připravenosti blesku svítí) a že blesk není ve stavu ochrany proti přehřátí nebo v jiné abnormální situaci.

- Snižte prosím výkon blesku. Pokud je blesk v režimu TTL, zkuste jej přepnout do režimu M (v režimu TTL je nutný předzáblesk).

Zda je vzdálenost mezi spouští blesku a bleskem příliš malá, nebo ne.

- Zapněte na spoušti blesku "bezdrátový režim pro blízkou vzdálenost" (<0,5 m).
- Nastavte prosím C.Fn-DIST na 0-30 m.

Zda se spoušť blesku a koncové zařízení přijímače nacházejí ve stavu vybití baterie, nebo ne.

- Vyměňte baterii (do zábleskové spouště se doporučuje použít 1,5 V jednorázovou alkalickou baterii).

Péče o spoušť blesku

- **Vyhňte se náhlým poklesům.** Zařízení může přestat fungovat po silných nárazech, úderech nebo nadměrném namáhání.
- **Uchovávejte v suchu.** Výrobek není vodotěsný. Při namočení do vody nebo vystavení vysoké vlhkosti může dojít k poruchám, korozi a neopravitelným následkům.
- **Vyhňte se náhlým změnám teploty.** Ke kondenzaci vody dochází při náhlých změnách teploty, například při vynesení vysílače z budovy s vyšší teplotou ven v zimě. Předtím transceiver vložte do kabelky nebo plastového sáčku.
- **Chraňte před silným magnetickým polem.** Silné statické nebo magnetické pole vytvářené zařízeními, jako jsou rádiové vysílače, vede k poruchám.

Záruční podmínky

Na nový výrobek se vztahuje záruka 2 roky. V případě potřeby opravy nebo jiného servisu v záruční době se obraťte přímo na prodejce výrobku, je nutné předložit originální doklad o koupi s datem nákupu.

Za rozpor se záručními podmínkami, pro který nelze reklamaci uznat, se považují následující skutečnosti:

- Používání výrobku k jinému účelu, než pro který je výrobek určen, nebo nedodržování pokynů pro údržbu, provoz a servis výrobku.
- Poškození výrobku přírodními podmínkami, zásahem neoprávněné osoby nebo mechanicky vinou kupujícího (např. při přepravě, čištění nevhodnými prostředky apod.).
- Přirozené opotřebení a stárnutí spotřebního materiálu nebo součástí během používání (např. baterií atd.).
- Působení nepříznivých vnějších vlivů, jako je sluneční záření a jiné záření nebo elektromagnetické pole, vniknutí kapaliny, vniknutí předmětu, přepětí v síti, elektrostatický výboj (včetně blesku), vadné napájecí nebo vstupní napětí a nevhodná polarita tohoto napětí, chemické procesy, např. použité zdroje atd.
- Pokud někdo provedl úpravy, modifikace, změny konstrukce nebo adaptace za účelem změny nebo rozšíření funkcí výrobku oproti zakoupené konstrukci nebo použití neoriginálních součástí.