

# Godox XPRO-F

## Český manuál

## Předmluva

Děkujeme za zakoupení této bezdrátové spouště blesku XProF.

Tato bezdrátová spoušť blesku je vhodná pro použití fotoaparátů FUJIFILM k ovládní blesků Godox se systémem X, např. blesků fotoaparátu, venkovních blesků a studiových blesků. Lze jím také ovládat originální blesky FUJIFILM speedlight s koordinací přijímače X1R-F. Díky vícekanálovému spouštění, stabilnímu přenosu signálu a citlivé reakci poskytuje fotografům bezkonkurenční flexibilitu a kontrolu nad jejich nastavením. Spoušť blesku platí pro fotoaparáty řady FUJIFILM s montáží sáněk a také pro fotoaparáty, které mají synchronizační patici PC. S bezdrátovou spouští blesku XProF je k dispozici vysokorychlostní synchronizace pro většinu blesků fotoaparátů na trhu, které podporují TTL. Maximální rychlost synchronizace blesku je až 1/8000 s\*.

\*: 1/8000 s je možné dosáhnout, pokud má fotoaparát maximální rychlost závěrky 1/8000 s.

## Varování

- Tento výrobek udržujte vždy v suchu. Nepoužívejte jej za deště nebo ve vlhkém prostředí.
- Nerozebírejte jej. V případě nutnosti opravy musí být tento výrobek zaslán do autorizovaného servisního střediska.
- Uchovávejte mimo dosah dětí.
- Nepoužívejte zábleskovou jednotku v přítomnosti hořlavého plynu. Za určitých okolností věnujte pozornost příslušným upozorněním.
- Výrobek nenechávejte ani neskladujte, pokud okolní teplota přesáhne 50 °C.
- V případě poruchy okamžitě vypněte spoušť blesku.
- Při manipulaci s bateriemi dodržujte bezpečnostní opatření.
  - Používejte pouze baterie uvedené v této příručce. Nepoužívejte současně staré a nové baterie nebo baterie různých typů.
  - Přečtěte si všechna varování a pokyny výrobce a dodržujte je.
  - Baterie nelze zkratovat ani rozebírat.
  - Nevkládejte baterie do ohně ani na ně nepůsobte přímým teplem.
  - Nepokoušejte se vkládat baterie obráceně.
  - Baterie jsou při úplném vybití náchylné k vytečení. Aby nedošlo k poškození výrobku, nezapomeňte baterie vyjmout, pokud výrobek delší dobu nepoužíváte nebo pokud se baterie vybíjejí.
  - Pokud se kapalina z baterií dostane do kontaktu s pokožkou nebo oděvem, okamžitě ji opláchněte čistou vodou.

# Názvy částí

## Tělo

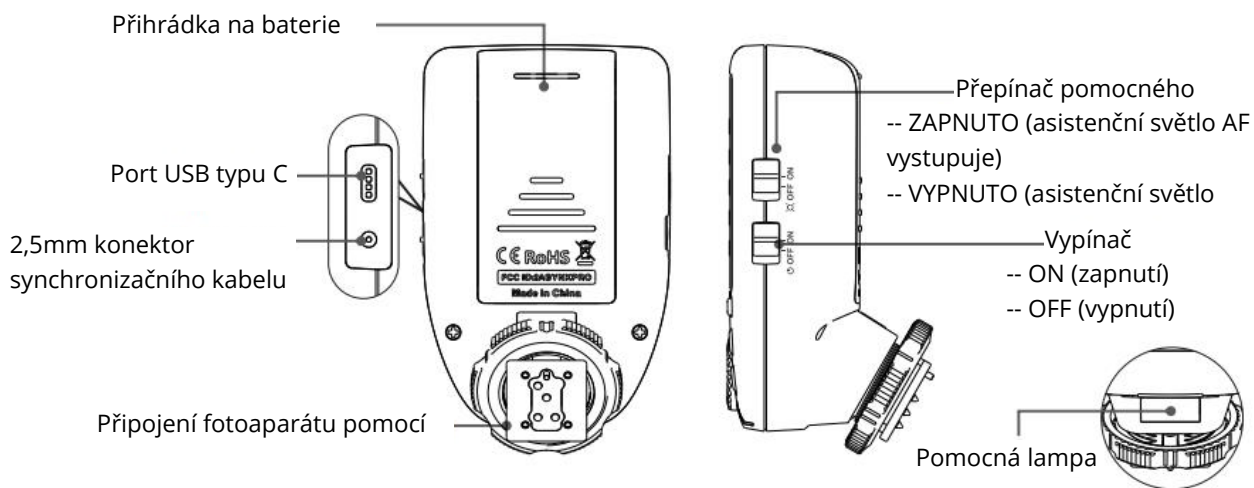
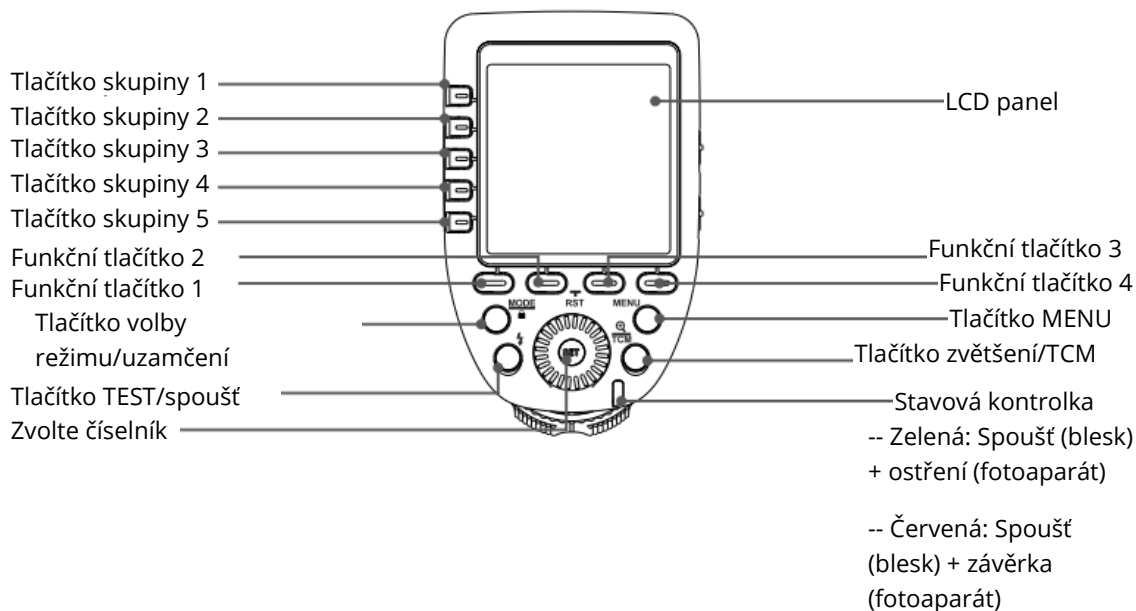

## LCD panel

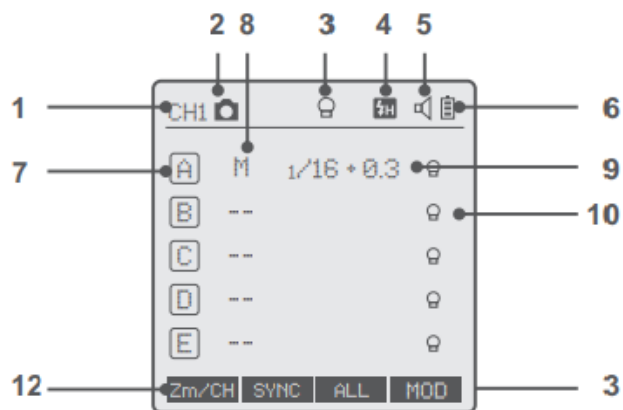

Zobrazení více skupin	Zobrazení jedné skupiny	Nabídka	Displej ZOOM pro více skupin

1. Kanál (32)
2. Připojení kamery
3. Hlavní ovládací prvek modelovací lampy
4. Vysokorychlostní synchronizace / synchronizace zadních závěsů
5. Zvuk
6. Indikace stavu nabití baterie
7. Skupina
8. Režim
9. Výkon
10. Modelovací lampa skupiny
11. Hodnota ZOOM
12. Ikony funkčního tlačítka
13. C.Fn Menu
14. Verze

# Baterie

Doporučuje se používat alkalické baterie AA.

## Instalace baterie

Jak je znázorněno na obrázku, odsuňte víko přihrádky na baterie na spoušti blesku a vložte do něj dvě samostatné baterie AA.



## Indikace baterie

Zkontrolujte stav nabití baterie na LCD panelu, abyste zjistili zbývající stav nabití baterie během používání.

Indikace stavu nabití baterie	Význam
3 mřížky	Plná
2 mřížky	Střední
1 mřížka	Nízká
Prázdná mřížka	Slabá baterie, prosím, dobijte ji
Blikající	<2,5 V Úroveň nabití baterií se okamžitě vyčerpá (vyměňte prosím nové baterie, protože nízká úroveň nabití vede k tomu, že v případě dlouhé vzdálenosti blesk nefunguje nebo chybí).

Indikace baterií se vztahuje pouze na alkalické baterie AA. Vzhledem k tomu, že napětí Ni-MH baterií bývá nízké, neodkazujte na tuto tabulku.

## Použití spouště blesku

### Osazení bezdrátové spouště blesku fotoaparátu

Vezměme si jako příklad TT685N:

- Vypněte fotoaparát a nasadte vysílač na sáňky fotoaparátu. Poté zapněte spoušť blesku a fotoaparát.

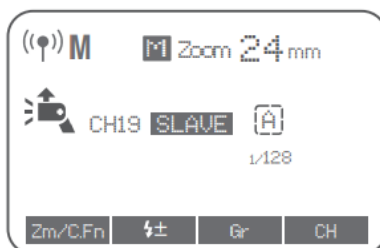

- Dlouhým stisknutím tlačítka < Zm/CH > nastavíte kanál, skupinu, režim a parametr (viz obsah kapitoly "Nastavení spouště blesku").
- Zapněte blesk fotoaparátu, stiskněte tlačítko < Z > nastavení bezdrátového připojení a na panelu LCD se zobrazí ikona < ((P)) > bezdrátového připojení a ikona < SLAVE > podřízené jednotky. Stisknutím tlačítka < CH > nastavte stejný kanál na spoušť blesku a stisknutím tlačítka < Gr > nastavte stejnou skupinu na spoušť blesku. (Poznámka: při nastavování blesků jiných modelů fotoaparátu se řiďte příslušným návodem k použití).
- Stiskněte spoušť fotoaparátu a stavová kontrolka spouště blesku se synchronně rozsvítí červeně.

### Jako bezdrátová venkovní spoušť blesku

Vezměme si jako příklad AD600B.

- Vypněte fotoaparát a nasadte vysílač na sáňky fotoaparátu. Poté zapněte spoušť blesku a fotoaparát.
- Dlouhým stisknutím tlačítka < Zm/CH > nastavíte kanál, skupinu, režim a parametry (viz obsah kapitoly "Nastavení spouště blesku").
- Zapněte venkovní blesk a stiskněte tlačítko nastavení bezdrátového připojení < Z > a na panelu LCD se zobrazí ikona bezdrátového připojení < ((P)) >. Dlouhým stisknutím tlačítka < GR/CH > nastavte stejný kanál na spoušť blesku a krátkým stisknutím tlačítka < GR/CH > nastavte stejnou skupinu na spoušť blesku (Poznámka: při nastavování venkovních blesků jiných modelů se řiďte příslušným návodem k použití).
- Stiskněte spoušť fotoaparátu a stavová kontrolka spouště blesku se synchronně rozsvítí červeně.

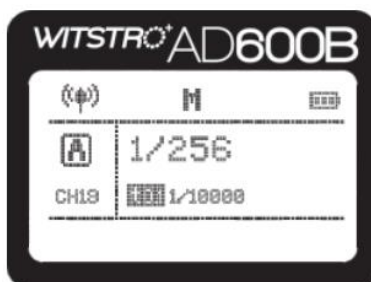

## Jako bezdrátová originální spoušť blesku

Jako příklad uveďme SB910:

- Vypněte fotoaparát a nasadte vysílač na sáňky fotoaparátu. Poté zapněte spoušť blesku a fotoaparát.
- Dlouhým stisknutím tlačítka <Zm/CH> nastavíte kanál, skupinu, režim a parametry (viz obsah kapitoly "Nastavení spouště blesku").
- Připojte originální blesk k přijímači X1R-C. Stisknutím tlačítka <CH> na přijímači nastavte stejný kanál na spoušť blesku a stisknutím tlačítka <Gr> nastavte stejnou skupinu na spoušť blesku (Poznámka: při nastavování originálních blesků fotoaparátu se řiďte příslušným návodem k použití).
- Stiskněte spoušť fotoaparátu pro spuštění. Stavová kontrolka blesku fotoaparátu i spouště blesku se synchronně rozsvítí červeně.

Poznámka: Originální rychlý blesk FUJIFILM musí být nastaven na režim TTL bez ohledu na režim XProF.



## Jako bezdrátová studiová spoušť blesku

Vezměme si jako příklad GS400II:

- Vypněte fotoaparát a nasadte vysílač na sáňky fotoaparátu. Poté zapněte spoušť blesku a fotoaparát.
- Dlouhým stisknutím tlačítka <Zm/Ch> nastavíte kanál, skupinu, režim a parametry (viz obsah kapitoly "Nastavení spouště blesku").
- Připojte studiový blesk ke zdroji napájení a zapněte jej. Synchronně stiskněte tlačítka <GR/CH> a <S1/S2> a na panelu LCD se zobrazí ikona bezdrátového připojení <☞>. Dlouhým stisknutím tlačítka <GR/CH> nastavte stejný kanál na spoušť blesku a krátkým stisknutím tlačítka <GR/CH> nastavte

stejnou skupinu na spoušť blesku. (Poznámka: při nastavování studiových blesků jiných modelů se řiďte příslušným návodem k použití).

- Stiskněte spoušť fotoaparátu pro spuštění. Stavová kontrolka blesku fotoaparátu i spouště blesku se synchronně rozsvítí červeně.

Poznámka: Vzhledem k tomu, že minimální výstupní hodnota studiového blesku je 1/32, měla by být výstupní hodnota spouště blesku nastavena na hodnotu 1/32 nebo vyšší. Protože studiové blesky nemají TTL a stroboskopické funkce, měla by být spoušť blesku při spuštění nastavena na režim M.

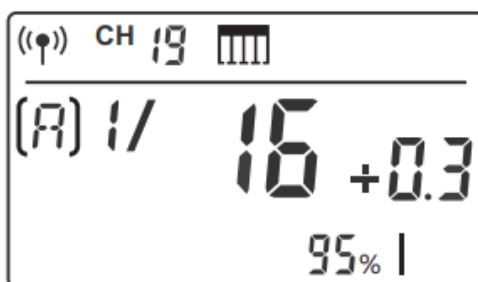

## Jako bezdrátová spoušť spouště

Způsob ovládání:

- Vypněte fotoaparát. Vezměte kabel dálkového ovládání fotoaparátu a jeden konec zasuňte do zdířky spouště fotoaparátu a druhý konec do portu spouště X1R-C a připojte. Zapněte fotoaparát a přijímač.
- Dlouhým stisknutím tlačítka <Zm/CH> nastavíte kanál, skupinu, režim a parametry (viz obsah kapitoly "Nastavení spouště blesku").
- Stisknutím tlačítka <CH> přijímače nastavte stejný kanál na spoušť blesku a stisknutím tlačítka <Gr> nastavte stejnou skupinu na spoušť blesku.
- Stisknutím tlačítka <⚡> do poloviny zaostříte a úplným stisknutím tlačítka <TEST> pořídíte snímek. Uvolněte tlačítko, dokud se stavová kontrolka nezmění na červenou.





## Jako spoušť blesku s 2,5mm konektorem pro synchronizační kabel

Způsob ovládání:

- Způsob připojení je uveden v části "Jako bezdrátová studiová spoušť blesku" a "Jako bezdrátová spoušť závěrky".
- Stiskněte normálně spoušť a blesky budou řízeny signálem z konektoru synchronizačního kabelu.



## Nastavení spouště blesku

### Vypínač napájení

Posuňte vypínač do polohy ON, zařízení je zapnuté a kontrolka stavu se nezobrazí.

Poznámka: Abyste zabránili spotřebě energie, vypněte vysílač, pokud jej nepoužíváte.

### Automatický přechod do úsporného režimu

- Systém automaticky přejde do pohotovostního režimu, pokud přestanete vysílač používat déle než 90 sekund. Zobrazení na LCD panelu nyní zmizí.
- Stisknutím libovolného tlačítka se probudíte. Pokud je spoušť blesku připojena k patici fotoaparátu FUJIFILM, může systém probudit také poloviční stisknutí spouště fotoaparátu.

Poznámka: Pokud nechcete přejít do úsporného režimu, stiskněte tlačítko <MENU> pro vstup do vlastního nastavení C.Fn a nastavte STBY na OFF.

### Přepínač napájení pomocného světla AF

Posuňte přepínač pomocných světel AF do polohy ON a osvětlení AF bude moci vystupovat. Když fotoaparát nemůže zaostřit, pomocné světlo AF se zapne, když fotoaparát může zaostřit, pomocné světlo AF se vypne.

## Nastavení kanálu

- Dlouze stiskněte tlačítko <Zm/CH> a zvolí se hodnota kanálu.
- Otáčením voliče vyberte příslušný kanál. Nastavení potvrďte opětovným stisknutím tlačítka <SET>.
- Tento zábleskový spouštěč obsahuje 32 kanálů, které lze měnit od 1 do 32. Před použitím nastavte vysílač a přijímač na stejný kanál.

## Nastavení bezdrátového ID

Změňte bezdrátové kanály a bezdrátové ID, aby nedocházelo k rušení, protože je lze spustit pouze po nastavení stejných bezdrátových ID a kanálů hlavní a podřízené jednotky.

Stisknutím tlačítka <MENU> zadejte ID C.Fn. Stisknutím tlačítka <SET> zvolte vypnutí výbuchu kanálu OFF a vyberte libovolné číslo od 01 do 99.

Poznámka: Vzhledem k tomu, že současné blesky Godox nemají funkci nastavení bezdrátového ID, nastavte ID na OFF.

## Nastavení režimu

- Krátce stiskněte tlačítko <MODE> a režim aktuální skupiny se změní.
- Nastavte skupiny na pět skupin (A-E)
  - Při zobrazení více skupin přepněte stisknutím tlačítka <MODE> režim více skupin do režimu MULTI. Stisknutím tlačítka pro výběr skupiny můžete nastavit režim MULTI na ON nebo OFF.
  - Při zobrazení více skupin stiskněte tlačítko výběru skupiny nebo tlačítko <MODE> v režimu jedné skupiny, režim skupin A, B a C se změní podle pořadí na TTL/M/--, zatímco skupiny D a E se změní v režimu nebo M/--.
- Při nastavení skupiny na 16 skupin (0-F) je k dispozici pouze manuální režim M.
- Dlouze stiskněte tlačítko <MODE> na 2 sekundy, dokud se na tlačítku LCD panelu nezobrazí nápis "LOCKED", což znamená, že obrazovka je uzamčena a nelze nastavovat žádné parametry. Opětovným dlouhým stisknutím tlačítka <MODE> dojde k odemknutí.

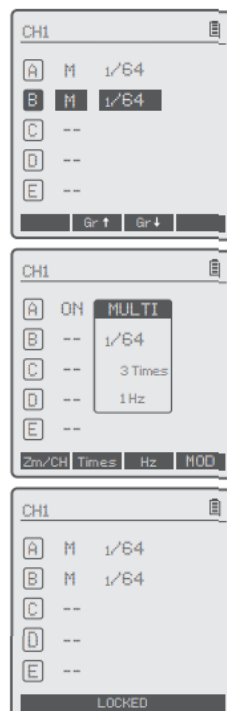

## **Funkce zvětšení**

Přepínání mezi režimem více skupin a režimem jedné skupiny: Vyberte skupinu v režimu více skupin a stisknutím tlačítka <TCM> ji zvětšíte do režimu jedné skupiny. Poté se stisknutím tlačítka <TCM> vraťte do režimu více skupin.

## **Nastavení výstupní hodnoty**

### **Zobrazení více skupin v režimu M**

- Stisknutím tlačítka skupiny vyberte skupinu, otočte voličem výběru a hodnota výstupního výkonu se změní z Min na 1/1 v krocích po 0,3 stupně. Stisknutím tlačítka <SET> nastavení potvrďte.
- Stisknutím tlačítka <ALL> vyberte hodnotu výkonu všech skupin, otočte voličem výběru a hodnota výkonu všech skupin se změní z Min na 1/1 v krocích po 0,3 nebo 0,1 stopách. Opětovným stisknutím tlačítka <ALL> nastavení potvrďte.

### **Zobrazení jedné skupiny v režimu M**

- Otočte voličem výběru a hodnota výkonu skupiny se změní z Min na 1/1 v krocích po 0,3 nebo 0,1 kroku.

Poznámka: Min. označuje minimální hodnotu, kterou lze nastavit v režimu M nebo Multi. Minimální hodnotu lze nastavit na 1/128, 1/128 (0,1), 1/256 nebo 1/256(0,1) podle C.Fn-STEP. U většiny blesků fotoaparátu je minimální výstupní hodnota 1/128 nebo 1/128 (0,1) a nelze ji nastavit na 1/256 nebo 1/256(0,1). Hodnota se však může změnit na 1/256 nebo 1/256(0,1) při použití v kombinaci se silnými výkonovými blesky Godox, např. AD600Pro atd.

## **Nastavení kompenzace expozice blesku**

### **Zobrazení více skupin v režimu TTL**

- Stisknutím tlačítka skupiny vyberte skupinu, otočte voličem výběru a hodnota FEC se změní od -3 do ~3 v krocích po 0,3 stupně. Stisknutím tlačítka <SET> nastavení potvrďte.
- Stisknutím tlačítka <ALL> vyberte hodnotu FEC všech skupin, otočte voličem výběru a hodnota FEC všech skupin se změní od -3 do ~3 v krocích po 0,3 stopách. Opětovným stisknutím tlačítka <ALL> nastavení potvrďte.

### **Zobrazení jedné skupiny v režimu TTL**

Otočte voličem výběru a hodnota výkonu skupiny se změní od -3 do ~3 v krocích po 0,3 stupně.

## **Nastavení více blesků (výstupní hodnota, časy a frekvence)**

- V blesku (ikony TTL a M se nezobrazují)
- Na třech řádcích se samostatně zobrazují hodnoty výkonu, Times (časy záblesků) a Hz (frekvence záblesků).
- Otáčením voliče Select Dial můžete měnit hodnotu výstupního výkonu od min. do 1/4 v celých stupních.

- Krátkým stisknutím tlačítka Times můžete měnit časy záblesků. Otáčením voliče volby můžete měnit nastavenou hodnotu.
- Krátkým stisknutím tlačítka Hz lze změnit frekvenci záblesků. Otáčením voliče volby změníte nastavenou hodnotu.

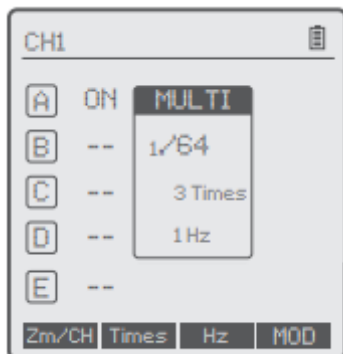

- Dokud nejsou všechny částky nastaveny. Nebo během nastavování jakékoli hodnoty krátkým stisknutím tlačítka <MODE> ukončíte stav nastavení. Žádné hodnoty nebudou blikat.
- V podnabídce nastavení multiblesku se krátkým stisknutím tlačítka <MODE> vrátíte do hlavní nabídky, když neblíká žádná hodnota.

Poznámka: Vzhledem k tomu, že časy záblesků jsou omezeny výstupní hodnotou záblesku a frekvencí záblesků, nemohou časy záblesků překročit horní hodnotu povolenou systémem. Časy přenášené na konec přijímače jsou skutečným časem záblesku, který souvisí také s nastavením závěrky fotoaparátu.

### Nastavení modelovací lampy

- Při zobrazení více skupin můžete stisknutím tlačítka <MOD> ovládat zapnutí/vypnutí modelovací lampy.
- Stisknutím tlačítka skupiny vyberte skupinu při zobrazení více skupin nebo při zobrazení jedné skupiny stiskněte tlačítko <MOD> pro ovládání zapnutí/vypnutí modelovací lampy (poznámka: Modely, které mohou používat jednu skupinu pro zapnutí/vypnutí modelovací lampy, jsou následující: GSII, SKII, QSII, DEII, řada DP II atd. Venkovní blesky AD200 a AD600 mohou tuto funkci používat po aktualizaci. Nově příchozí modely s modelovacími lampami mohou tuto funkci používat také).

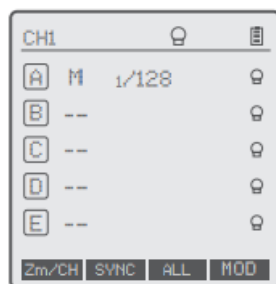



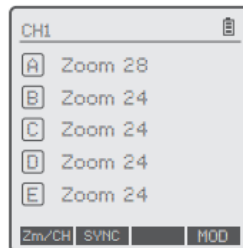

## Nastavení hodnoty ZOOM

Krátce stiskněte tlačítko <Zm/CH> a na LCD panelu se zobrazí hodnota ZOOM. Zvolte skupinu a otočte voličem výběru a hodnota ZOOM se změní z AUTO/24 na 200. Zvolte požadovanou hodnotu a opět dlouhým stisknutím tlačítka <Zm/CH> se vraťte do hlavní nabídky.

Poznámka: ZOOM blesku by měl být před reakcí nastaven na režim Auto (A).



## Nastavení synchronizace závěrky

-  Vysokorychlostní synchronizace: stiskněte tlačítko SYNC a na LCD panelu se zobrazí  nastavení fotoaparátu FUJIFILM nastavte rychlost synchronizace závěrky na 1/320 s (automatická FP) nebo 1/250 s (automatická FP). Otočte voličem fotoaparátu a rychlost závěrky lze nastavit na hodnotu 1/250 s nebo vyšší. Zkontrolujte rychlost závěrky v hledáčku fotoaparátu, abyste si ověřili, zda je použita funkce vysokorychlostní FP. Pokud je rychlost závěrky 1/250 s nebo vyšší, znamená to, že je spuštěna vysokorychlostní funkce.
- Synchronizace druhé clony: stiskněte tlačítko  < > na fotoaparátu Nikon a otáčejte hlavním příkazovým voličem, dokud se na panelu nezobrazí  . Poté nastavte závěrku fotoaparátu.



## Nastavení Bzučáku

Stisknutím tlačítka <MENU> zadejte C.Fn BEEP a stiskněte tlačítko <SET>. Zvolte ON pro zapnutí BEEP, zatímco OFF pro jeho vypnutí. Opětovným stisknutím tlačítka <MENU> se vrátíte do hlavní nabídky.

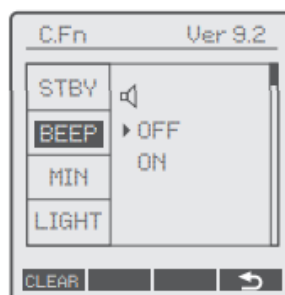

## Nastavení synchronizační zásuvky

- Stisknutím tlačítka <MENU> zadejte C.Fn SYNC a stisknutím tlačítka <SET> vyberte IN nebo OUT. Opětovným stisknutím tlačítka <MENU> se vrátíte do hlavní nabídky.
  - Pokud zvolíte možnost IN, tato synchronizační zásuvka umožní spuštění blesku XProF.
  - Při volbě OUT bude tato synchronizační zásuvka vysílat spouštěcí signály pro spuštění jiného dálkového ovládání a blesku.

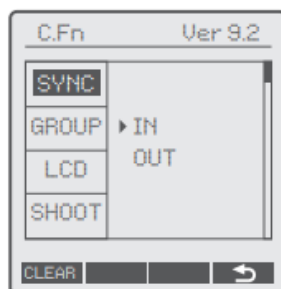

## Funkce TCM

Funkce transformace TCM je zvláštní funkce, kterou vlastní společnost Godox:

### Transformace hodnoty blesku TTL na hodnotu výstupního výkonu v režimu M.

- Nastavte spoušť blesku na režim TTL a připojte ji k fotoaparátu. Stiskněte spoušť pro fotografování.
- Dlouze stiskněte tlačítko <TCM> a hodnota blesku v režimu TTL se změní na hodnotu výkonu v režimu M (zobrazená minimální hodnota je nastavená hodnota Min.).
- Modely blesků, které jsou kompatibilní s funkcemi TCM, najdete v části C.Fn nastavení vlastních funkcí.

Poznámka: Vyberte příslušné modely ve funkci TCM v uživatelském nastavení C.Fn podle vlastního blesku.

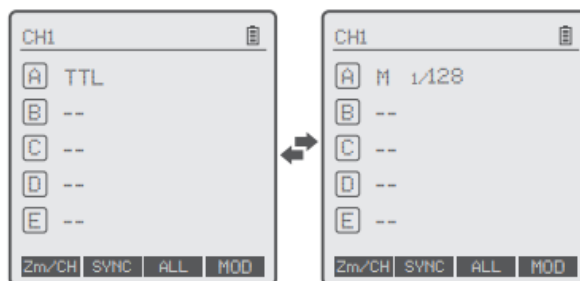

## Nastavení funkce SHOOT

Stisknutím tlačítka <MENU> vstupte do režimu C.Fn SHOOT. Stisknutím tlačítka <SET> zvolte jednorázové nebo vícenásobné snímání a opětovným stisknutím tlačítka <MENU> se vraťte do hlavní nabídky.

**Jednorázový záběr:** Při fotografování zvolte možnost one-shoot. V režimu M a Multi vysílá hlavní jednotka pouze spouštěcí signál do podřízené jednotky, což je vhodné pro fotografování jednou osobou kvůli výhodě úspory energie.

**Více záběrů:** Při fotografování zvolte možnost multi-shoots a hlavní jednotka bude posílat parametry a spouštěcí signály podřízené jednotce, což je vhodné pro fotografování více osob. Tato funkce však rychle spotřebovává energii.

**APP:** Pouze při fotografování (ovládání parametrů blesku pomocí aplikace pro chytré telefony).

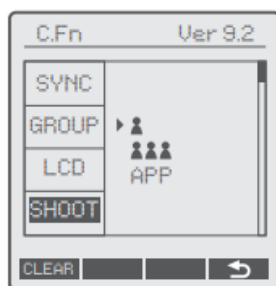

## C.Fn: Nastavení vlastních funkcí

V následující tabulce jsou uvedeny dostupné a nedostupné vlastní funkce tohoto blesku.

Vlastní funkce	Funkce	Nastavení značek	Nastavení a popis
STBY	Spánek	NA	NA
		OFF	OFF
BEEP	Pípání	NA	NA
		OFF	OFF
KROK	Hodnota výstupního výkonu	1/128	Minimální výkon je 1/128 (změna v kroku 0,3).
		1/256	Minimální výkon je 1/256 (změna v kroku 0,3)
		1/128(0.1)	Minimální výkon je 1/128 (změna po 0,1 kroku).
		1/256(0.1)	Minimální výkon je 1/256 (změna po 0,1 kroku)
LIGHT	Doba podsvícení	12 s	Vypnuto za 12 sekund
		OFF	Vždy vypnuto
		NA	Vždy svítí
SYNC	Zásuvka synchronizačního kabelu	IN	Povolení spuštění blesku XProF
		OUT	Export spouštěcího signálu pro spuštění jiného dálkového ovládání a blesku
SKUPINA	Skupina	5 (A-E)	5 skupin (A-E)
		16 (O-F)	16 skupin (O-F); 16 skupin, když je na konci přijímače studiový blesk, který lze v tomto stavu nastavit pouze na režim M.
LCD	Kontrastní poměr panelu LCD	-3-+3	Kontrastní poměr lze nastavit jako integrální číslo od -3 do +3.

SHOOT		Jednorázový záběr	Spouštěcí signály v režimu M a Multi vysíláte pouze při fotografování.	
		Celoplošná střelba	Odesílání parametrů a spouštěcího signálu při snímání fotoaparátem (vhodné pro fotografování více osob)	
	APP	APP	Vysílání spouštěcího signálu pouze při fotografování (ovládání parametrů blesku pomocí aplikace pro chytré telefony)	
DIST	Spouštěcí vzdálenost	0-30 m	Spouštění 0-30 m	
		1-100 m	Spouštění na vzdálenost 1-100 m	
ID	Bezdrátové ID	OFF	Vypnuto	
		01-99	Zvolte libovolné číslo z 01-99 (aktuální verze bliká, tuto funkci nelze dočasně použít).	
TCM	Funkce transformace TCM		Řada TT685/V860II	Hodnoty výstupního výkonu v režimu M, které jsou transformovány z režimu TTL, začnou při míchání podléhat hlavnímu blesku.
		200 j	AD200	
		360 j 600 j	AD360IIAD600	

## Kompatibilní modely blesků

Vysílač	Přijímač	Flash	Poznámka	
XProF	--	Řada AD600/AD360II řadaAD 200 řada/V860II řada V850II/TT685 řada/TT600/TT350F řada QuickerII/QTII/SK II řada DP II řada/GSII		
	X1R-N		Vzhledem k tomu, že na trhu je mnoho blesků, které jsou kompatibilní s blesky FUJIFILM speedlite, netestujeme jeden po druhém.	
	XTR-16	AD360/AR400		Blesky s bezdrátovým portem USB Godox
		Série Quicker/SK/DPGT/GS/Série Smart flash		Lze pouze odpálit
XTR-16S	V860 V850			

Poznámka: Rozsah podpůrných funkcí: funkce, které vlastní XProF i blesk.



## Vztah bezdrátového systému XT a bezdrátového systému X1:

XT-16 (přepínač kódů)								
X1 (Obrazovka displeje)	CH01	CH02	CH03	CH04	CH05	CH06	CH07	CH08
XT-16 (přepínač kódů)								
X1 (obrazovka displeje)	CH09	CH10	CH11	CH12	CH13	CH14	CH15	CH16

## Kompatibilní modely fotoaparátů

Tuto spoušť blesku lze použít na následujících modelech fotoaparátů řady FUJIFILM:

A	GFX50R, GFX50S, X-Pro2, X-T20, X-T3, X-T2, X-T1
B	X-Pro1, X-T10, X-E1, X-A3
C	X100F, X100T

FOTOAPARÁT	TTL			M			Multi	AF-Pomocné světlo
	Standard	DRUHÁ L	HSS(FP)	Standard	DRUHÁ L	HSS(FP)	Záblesk	
A	✓	✓	✓	✓	✓	✓	✓	✓
B	✓	--	--	✓	--	--	✓	--
C	✓	✓	--	✓	✓	--	✓	--

- V této tabulce jsou uvedeny pouze testované modely fotoaparátů, nikoli všechny fotoaparáty řady FUJIFILM. Pro kompatibilitu ostatních modelů fotoaparátů se doporučuje provést autotest.
- Právo na úpravu této tabulky zůstává zachováno.
- Fotoaparáty vydané před rokem 2012 nemají režim TTL ve skupině D a E.

## Technická data

<b>Model</b>	XProF
<b>Kompatibilní fotoaparáty</b>	Fotoaparáty FUJIFILM (automatický blesk TTL) Podpora fotoaparátů se synchronizační zásuvkou PC
<b>Napájení</b>	2* baterie AAA

### Řízení expozice s bleskem

<b>Automatický blesk TTL</b>	TTL
<b>Manuální blesk</b>	Ano
<b>Stroboskopický blesk</b>	Ano

## Funkce

<b>Vysokorychlostní synchronizace</b>	Ano
<b>Kompenzace zábleskové expozice</b>	Ano, $\pm 3$ stupně v krocích po 1/3 stupně
<b>Zámek expozice blesku</b>	Ano
<b>Asistence při zaostřování</b>	Ano
<b>Modelovací lampa</b>	Ovládání modelovací lampy pomocí spouště blesku
<b>Pípání</b>	Ovládání zvukového signálu pomocí spouště blesku
<b>Bezdrátová závěrka</b>	Přijímač může ovládat snímání fotoaparátu prostřednictvím 2,5 mm konektoru synchronizačního kabelu.
<b>Nastavení ZOOM</b>	Nastavení hodnoty ZOOM pomocí vysílače
<b>Funkce TCM</b>	Transformace hodnoty snímání TTL na výstupní hodnotu v režimu M
<b>Aktualizace firmwaru</b>	Upgrade přes port USB typu C
<b>Funkce paměti</b>	Nastavení se uloží 2 sekundy po poslední operaci a obnoví se po restartu.

## Bezdrátový blesk

<b>Dosah přenosu (přibližně)</b>	0-100 m
<b>Vestavěné bezdrátové připojení</b>	2.4G
<b>Režim modulace</b>	MSK
<b>Kanál</b>	32
<b>Bezdrátové ID</b>	01-99
<b>Skupina</b>	16

## Další

<b>Zobrazit</b>	Velký panel LCD, podsvícení zapnuto nebo vypnuto
<b>Rozměry/hmotnost</b>	90x58x50/80 g
<b>Frekvenční rozsah bezdrátového připojení 2.G</b>	2413,0 MHz-2464,5 MHz
<b>Max. Vysílací výkon bezdrátového připojení 2.4G</b>	5 dbm

## Obnovení továrního nastavení

Synchronně stiskněte dvoufunkční tlačítko uprostřed a obnova továrního nastavení bude dokončena, dokud se na LCD panelu nezobrazí "RESET".

## Aktualizace firmwaru

Tento flash tigger podporuje aktualizaci firmwaru prostřednictvím portu Type-CUSB. Aktualizované informace budou zveřejněny na našich oficiálních webových stránkách.



- Připojovací vedení USB není součástí tohoto produktu. Vzhledem k tomu, že port USB je zásuvka USB typu C, použijte připojovací vedení USB typu C.
- Vzhledem k tomu, že aktualizace firmwaru vyžaduje podporu softwaru Godox G2, stáhněte si a nainstalujte před aktualizací software pro aktualizaci firmwaru "Godox G2". Poté vyberte příslušný soubor firmwaru.

## Pozor

- Nelze spustit blesk ani závěrku fotoaparátu. Zkontrolujte, zda jsou správně nainstalovány baterie a zda je zapnutý vypínač napájení. Zkontrolujte, zda jsou vysílač a přijímač nastaveny na stejný kanál, zda je dobře připojen držák sáněk nebo propojovací kabel, případně zda jsou spouště blesku nastaveny na správný režim.
- Fotoaparát snímá, ale nezaostřuje. Zkontrolujte, zda je režim ostření fotoaparátu nebo objektivu nastaven na MF. Pokud ano, nastavte jej na AF.
- Rušení signálu nebo rušení střelby. Změňte na zařízení jiný kanál.

## Důvod a řešení nespustění v bezdrátovém systému Godox 2.4G

**Rušení signálem 2.4G ve vnějším prostředí (např. bezdrátová základnová stanice, 2.4G Wi-Fi router, Bluetooth atd.)**

- Nastavení kanálu CH na spoušti blesku (přidejte 10+ kanálů) a použijte kanál, který není rušen. Nebo vypněte ostatní zařízení 2.4G při práci.

**Ujistěte se, že blesk dokončil recyklaci nebo dohnal rychlost sériového snímání (indikátor připravenosti blesku je rozsvícený) a že blesk není ve stavu ochrany proti přehřátí nebo v jiné abnormální situaci.**

- Snižte prosím výkon blesku. Pokud je blesk v režimu TTL, zkuste jej přepnout do režimu M (v režimu TTL je nutný předzáblesk).

**Zda je vzdálenost mezi spouští blesku a bleskem příliš malá, nebo ne.**

- Zapněte na spoušti blesku "bezdrátový režim pro blízkou vzdálenost" (<0,5 m).
- Nastavte prosím C.Fn-DIST na 0-30 m.

**Zda se spoušť blesku a koncové zařízení přijímače nacházejí ve stavu vybití baterie, nebo ne.**

- Vyměňte baterii (do zábleskové spouště se doporučuje použít 1,5V jednorázovou alkalickou baterii).

## Péče o spoušť blesku

- **Vyhňte se náhlým poklesům.** Zařízení může přestat fungovat po silných nárazech, úderech nebo nadměrném namáhání.
- **Uchovávejte v suchu.** Výrobek není vodotěsný. Při namočení do vody nebo vystavení vysoké vlhkosti může dojít k poruchám, korozi a neopravitelným následkům.
- **Vyhňte se náhlým změnám teploty.** Ke kondenzaci vody dochází při náhlých teplotních změnách, například při vnesení vysílače z budovy s vyšší teplotou do venkovního prostředí v zimě. Předtím transceiver vložte do kabelky nebo plastového sáčku.
- **Chraňte před silným magnetickým polem.** Silné statické nebo magnetické pole vytvářené zařízeními, jako jsou rádiové vysílače, vede k poruchám.

## Záruční podmínky

Na nový výrobek se vztahuje záruka 2 roky. V případě potřeby opravy nebo jiného servisu v záruční době se obraťte přímo na prodejce výrobku, je nutné předložit originální doklad o koupi s datem nákupu.

**Za rozpor se záručními podmínkami, pro který nelze reklamaci uznat, se považují následující skutečnosti:**

- Používání výrobku k jinému účelu, než pro který je výrobek určen, nebo nedodržování pokynů pro údržbu, provoz a servis výrobku.
- Poškození výrobku přírodními podmínkami, zásahem neoprávněné osoby nebo mechanicky vinou kupujícího (např. při přepravě, čištění nevhodnými prostředky apod.).
- Přirozené opotřebení a stárnutí spotřebního materiálu nebo součástí během používání (např. baterií atd.).
- Působení nepříznivých vnějších vlivů, jako je sluneční záření a jiné záření nebo elektromagnetické pole, vniknutí kapaliny, vniknutí předmětu, přepětí v síti, elektrostatický výboj (včetně blesku), vadné napájecí nebo vstupní napětí a nevhodná polarita tohoto napětí, chemické procesy, např. použité zdroje atd.
- Pokud někdo provedl úpravy, modifikace, změny konstrukce nebo adaptace za účelem změny nebo rozšíření funkcí výrobku oproti zakoupené konstrukci nebo použití neoriginálních součástí.